

R6年度 第6回MIX団体連盟リーグ卓球大会



1 ファースト A1 24,23 コート

2025,03,08(土)

		1	2	3	4	勝一敗	順位
1	浅井會 A 北村 東山 桐村 遠藤		2	2	2	3-0	1
2	黄金ラケット 安武 井上 鈴木 田畦	0		0	2	1-2	3
3	JOKER 森 坂本 森中 杉井	0	2		2	2-1	2
4	デュランダルA 中川利 古久保 渡辺 稜 船山	0	0	0		0-3	4

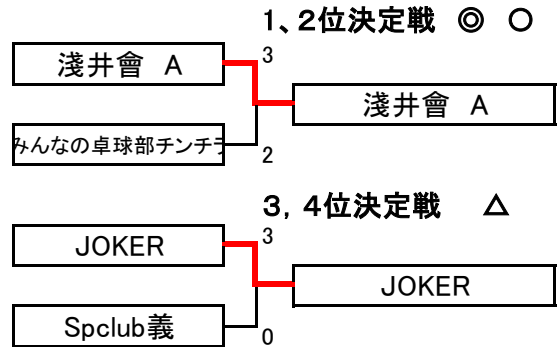

2 ファースト A2 22,23 コート

		1	2	3	4	勝一敗	順位
1	JOKER99 A 中島 天野 中尾 鍛冶野		0	2	0	1-2	3
2	Spclub義 三田 福田 中條 柳	2		2	0	2-1	2
3	朱桜 A 湊 井集 船山 藤湊	1	0		0	0-3	4
4	みんなの卓球部チンチラ 船野 小川 中沢 浅井	2	2	2		3-0	1

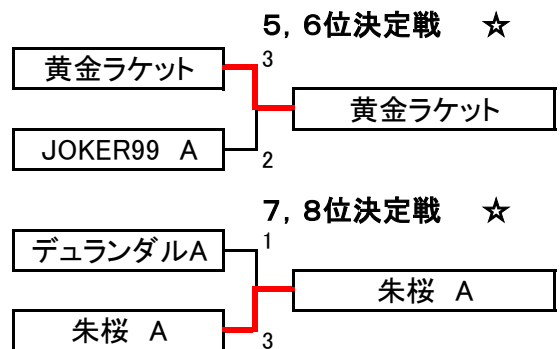

3 ファースト B1 25,26 コート

		1	2	3	4	勝一敗	順位
1	UNION SMASH A 小野 黒野 榎本 聡北		2	2	1	2-1	2
2	Spclub健 中原 江口 辻 大野	0		1	1	0-3	4
3	JOKER99 B 長谷川 小田 長野 廣瀬	1	2		2	2-1	1
4	ブルーコンコルド華 服部 阿南 近藤 服部	2	2	1		2	3

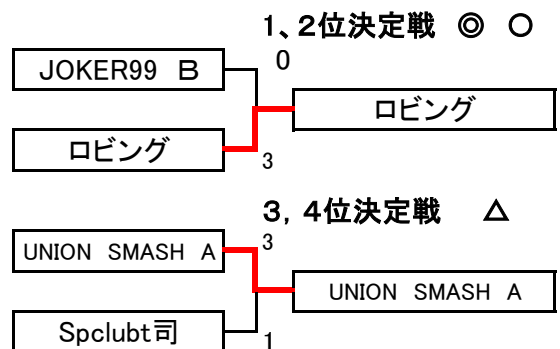

4 ファースト B2 27,26 コート

		1	2	3	4	勝一敗	順位
1	Spclubt司 横山 竹内 池田 藤田 菅尾 都築		2	0	2	2-1	2
2	kiss me`s A 阿部 大野 船田 岸水	1		1	1	0-3	4
3	ロビング 服部 松尾 大西 川淵	2	2		2	3-0	1
4	みんなの卓球部カピバラ 大羽 二宮 谷口 人長 下紗	1	2	0		1-2	3

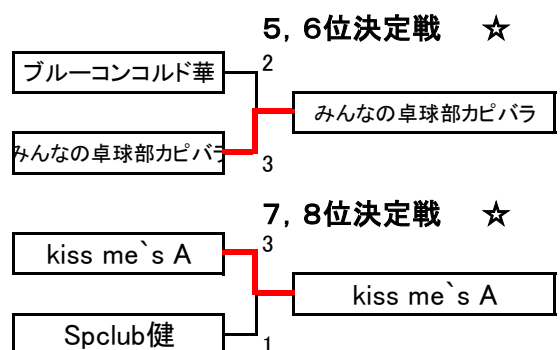

R6年度 第6回MIX団体連盟リーグ卓球大会



5 **ファースト C1** **9,10** コート

2025.03.08(土)

		1	2	3	4	勝一敗	順位
1	Espresso 能永 永田 松下 水川		2	2	2	3-0	1
2	プレジール 浜口 植野 梅原 汁村	1		2	0	1-2	4
3	JOKER 野洲 金谷 勝田 山田 作永	1	1		2	1-2	3
4	ウルトラマスターズ 山下 渡辺 西田 石橋 片山	1	2	1		1-2	2

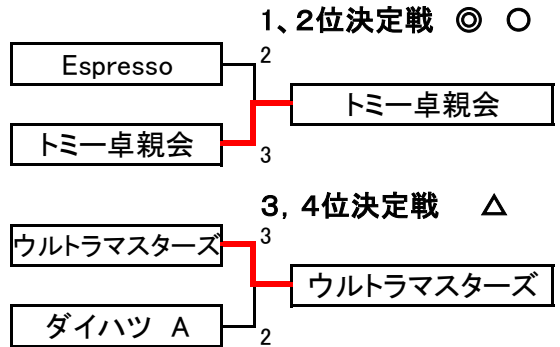

6 **ファースト C2** **11,10** コート

		1	2	3	4	勝一敗	順位
1	トミー卓親会 中西 小林 二田 齋藤		2	2	2	3-0	1
2	浅井會 B 浅井 井上 和田 朝倉	0		1	2	1-2	3
3	ダイハツ A 出野 本間 中井 岩崎	0	2		2	2-1	2
4	アンダンテα A 木村 前田宗 谷川 達勝	0	0	0		0-3	4

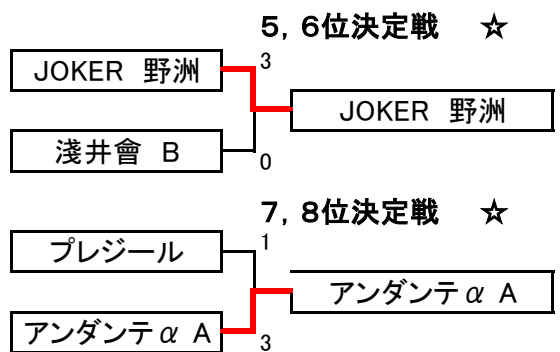

7 **ファースト D1** **12,13** コート

		1	2	3	4	勝一敗	順位
1	カメラリア 大村 伊藤 石浜 F野		0	0	1	0-3	4
2	ちゅら 北村 島野 北村 丁藤	2		2	1	2-1	2
3	浅井會 C 福井 中島 山本 福山	2	1		1	1-2	3
4	朱雀セブン 長門 石田 鈴木 木	2	2	2		3-0	1

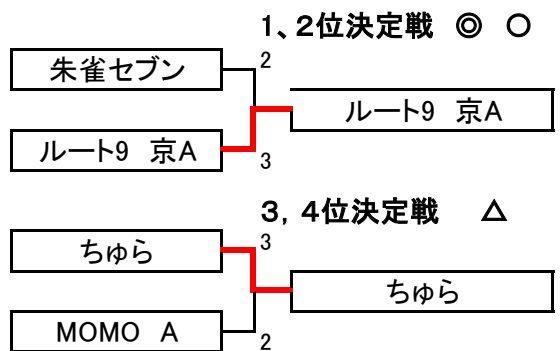

8 **ファースト D2** **14,13** コート

		1	2	3	4	勝一敗	順位
1	エスペランサ 関口 山本 井 F 中村		0	0	2	1-2	3
2	MOMO A 林 山口 芳森 松田	2		0	2	2-1	2
3	ルート9 京A 岩井 長谷川 貞鍋 寺脇	2	2		2	3-0	1
4	卓愛会 細江 今田 清水 橋本	0	0	0		0-3	4

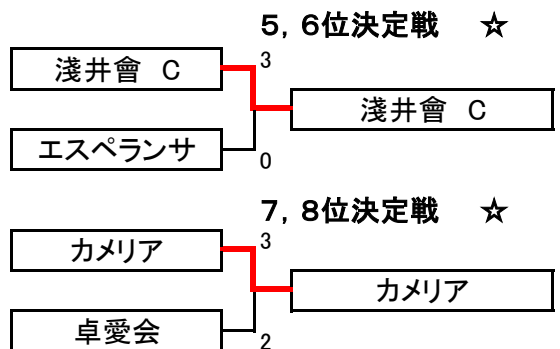

R6年度 第6回MIX団体連盟リーグ卓球大会



2025,03,08(土)

9 ファースト E1 21,20 コート

		1	2	3	4	勝一敗	順位
1	卓友クラブB 巖嶋 岩田 岩田 右智		2	2	2	3-0	1
2	アポロ A 山田 小寺 浜田 能勢	0		1	2	1-2	3
3	クルール 山田 田中 細矢 小浦	1	2		1	1-2	2
4	223 東野 千井 東郷 安原	1	1	1		0-3	4

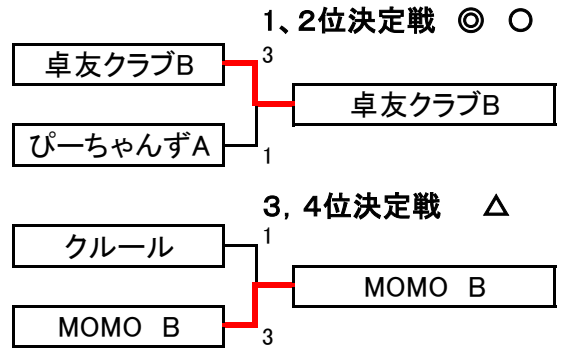

10 ファースト E2 19,20 コート

		1	2	3	4	勝一敗	順位
1	f.フォルテ 永田 百井 山内 永田 山内		1	2	1	1-2	3
2	MOMO B 中嶋 大倉 柴本 木下	2		2	1	2-1	2
3	きよみ 岡田 馬 辻 池田 小山	1	1		2	1-2	4
4	ぴーちゃんずA 黒崎 達田 川原 杉本	2	2	0		2-1	1

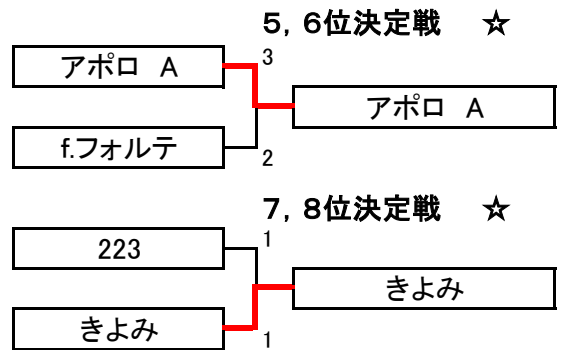

11 セカンド A1 8,7 コート

		1	2	3	4	勝一敗	順位
1	楽楽クラブ 村川 高井 国友 佐野		2	2	2	3-0	1
2	モンブラン 桐壺 木下 富岡 小野 池田 佐藤	0		2	1	1-2	3
3	きらく会A 山本 樋口 一井 泉本	0	0		0	0-3	4
4	A.C NEXT 山本 大淵 北野 小森 奥野	0	2	2		2-1	2

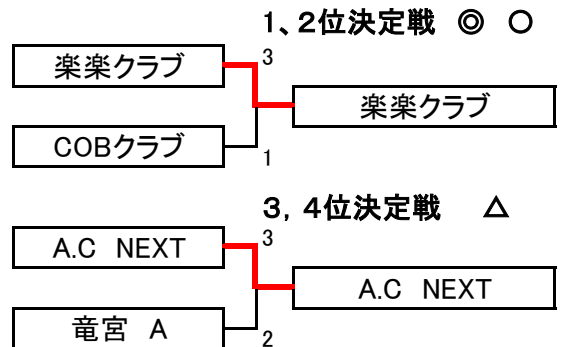

12 セカンド A2 6,7 コート

		1	2	3	4	勝一敗	順位
1	COBクラブ 木村 富田 田中 中村		2	2	2	3-0	1
2	アポロ B 連岡 尾本 長瀬 吉田	0		0	2	1-2	3
3	竜宮 A 呂 ホウ 岡井 酒井	1	2		2	2-1	2
4	こまちMix 高畑 石井 藤川 原田	0	0	1		0-3	4

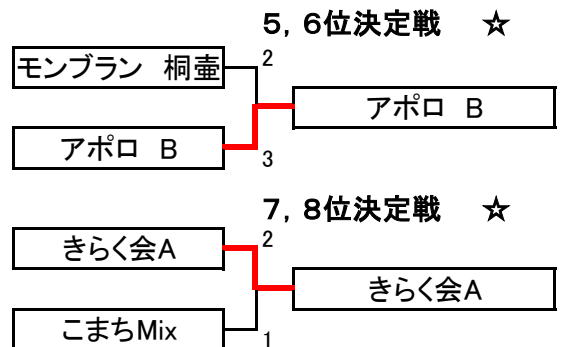

R6年度 第6回MIX団体連盟リーグ卓球大会



13 セカンド B1 5,4 コート

2025,03,08(土)

		1	2	3	4	勝一敗	順位
1	マリーゴールド 能澤 高橋 松田 金川 矢吹		1	1	1	0-3	4
2	white ballねこ 新井 市野 中瀬 古味 國枝	2		2	1	2-1	2
3	福西ギガ 西山 南田 浜宮 笹塚	2	0		1	1-2	3
4	UNION SMASH B 山田 豊田 徳田 千田	2	2	2		3-0	1

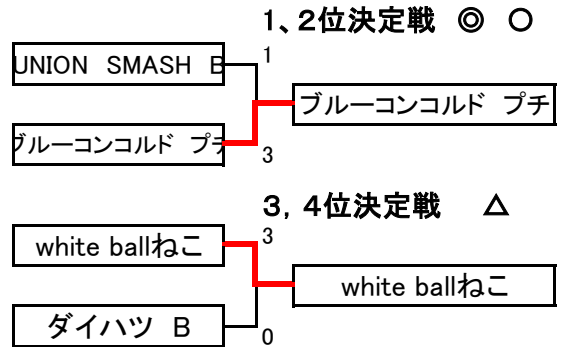

14 セカンド B2 3,4 コート

		1	2	3	4	勝一敗	順位
1	竜宮 B 中原 永松 岡垣 和藤		0	0	2	1-2	3
2	ダイハツ B 久野 渡邊 藤原 渡邊	2		1	2	2-1	2
3	ブルーコンコルド プチ 前田 平尾 前田 原園	2	2		2	3-0	1
4	Uri坊ダックA 岡本 里井 田中 西川	0	1	1		0-3	4

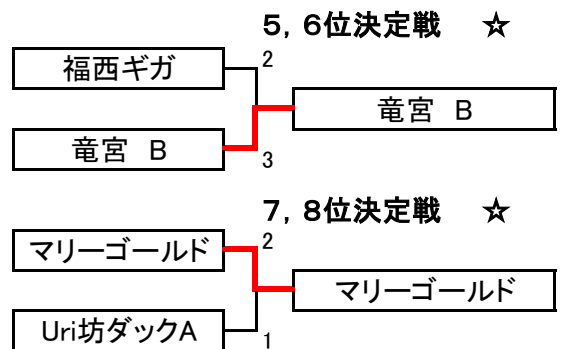

15 セカンド C1 2,1 コート

		1	2	3	4	勝一敗	順位
1	ぴーちゃんずB 北野 小池 上倉 古谷		0	2	2	2-1	2
2	アンダンテα B 前田羊 植田 川原 野中	2		2	2	3-0	1
3	デュランダルB 中川政 四方 隼 渡辺 神門	1	1		2	1-2	3
4	LAKE MIX A 米野 高橋 西本 高下 若佐	0	0	0		0-3	4

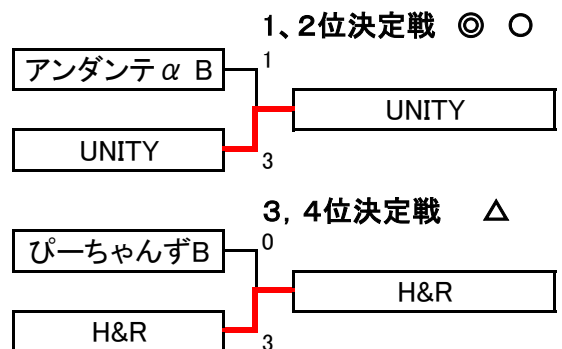

16 セカンド C2 16,1 コート

		1	2	3	4	勝一敗	順位
1	H&R 松本 木村 小村 松本		2	2	0	2-1	2
2	kiss me`s B 前田 戸岡 中田 藤本	0		1	0	0-3	4
3	京都嵐山 水本 松本 高倉 浜田	0	2		0	1-2	3
4	UNITY 小池 佐々木 谷垣 安藤	2	2	2		3	1

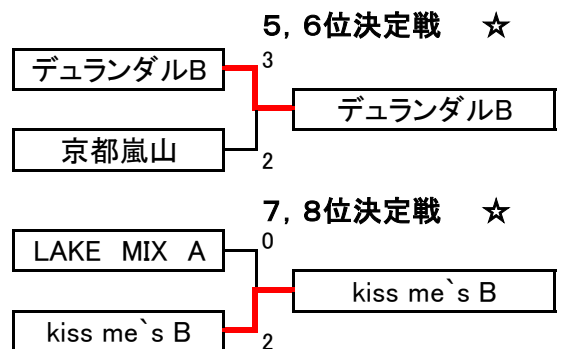

R6年度 第6回MIX団体連盟リーグ卓球大会



17 セカンド D1 #REF! コート

2025,03,08(土)

		1	2	3	4	勝一敗	順位
1	デュランダルC 井口 阿部 多久利 達田		2	2	2	3-0	1
2	朱桜 B 清水 三原 田井 吉田	1		2	2	2-1	2
3	福西 大晶 森 万 河崎	1	0		1	0-3	4
4	Mix Arrows 亀井 堀田 宮橋 榎本	0	1	2		1-2	3

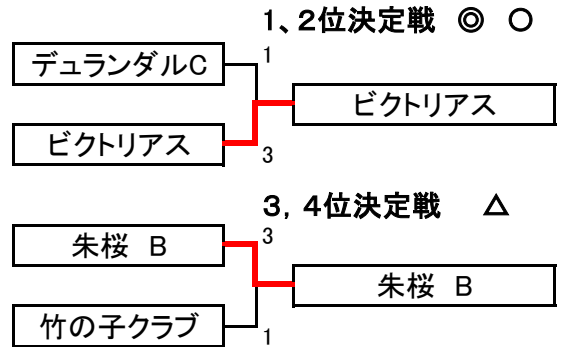

18 セカンド D2 #REF! コート

		1	2	3	4	勝一敗	順位
1	竹の子クラブ 森川 高木 浦田 小倉		2	0	2	2-1	2
2	ときわ 西田 藤井 西田 大津	1		0	0	0-3	4
3	ビクトリアス 日下 埴田 栗田 木村 亀井	2	2		2	3-0	1
4	ルート9 都B 小泉 後藤 村谷 榎原	1	2	0		1-2	3

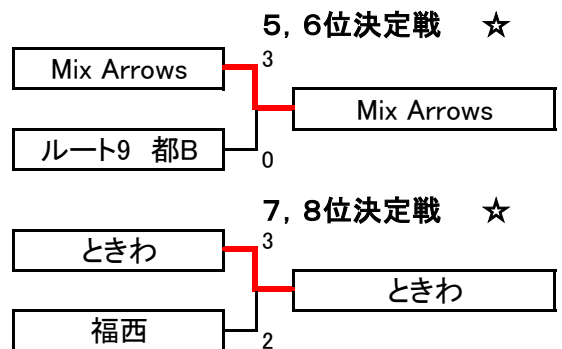

19 セカンド E1 18 コート

		1	2	3	4	勝一敗	順位
1	Dream小野 丸山 木下 宮 赤松 齋藤		2	2	0	2-1	2
2	PON PON 湯浅 野添 湯浅 相楽 野添	1		2	0	1-2	3
3	LAKE MIX B 星田 天F 吉山 友本	1	0		0	0-3	4
4	KEITO 楠渡 浅井 関原 浅井	2	2	2		3-0	1

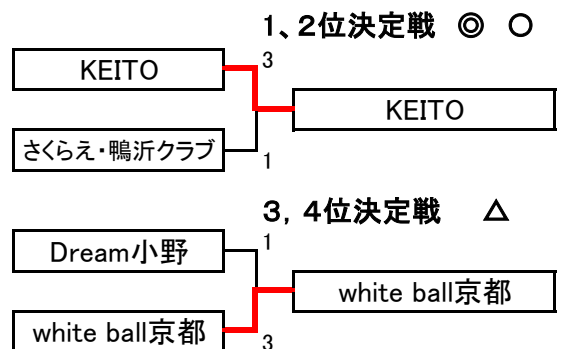

20 セカンド E2 #REF! コート

		1	2	3	4	勝一敗	順位
1	TFY 藤川 安井 福富 安井		キ	ケ	ン	0-3	4
2	さくらえ・鴨沂クラブ 前田 森 金井 浅井	キ		2	2	3-0	1
3	BANBOO 竹 竹本 川口 上岡 計	ケ	0		1	1-2	3
4	white ball京都 水湊 市田 水湊 上野	ン	1	2		2-1	2

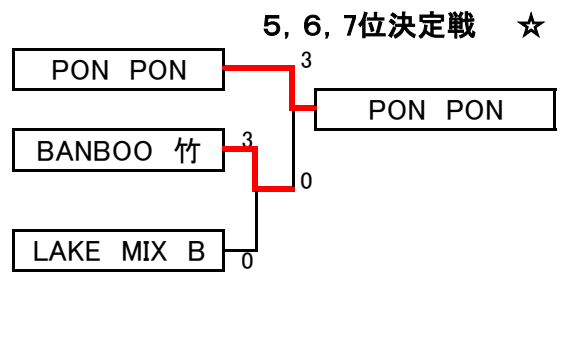

R6年度 第6回MIX団体連盟リーグ卓球大会



21 サード A1 40,39 コート

2025,03,08(土)

		1	2	3	4	勝一敗	順位
1	たなばた A 高坂 吉川 増田 西垣		2	1	2	2-1	2
2	長岡しらゆきA 福本 中小路 村下 泉 山田	1		0	2	1-2	3
3	チームOKAMOTO春 中山 吉伸 西村 若下	2	2		2	3-0	1
4	エース&卓愛会 淺邊 坂本 淺邊 貴島	0	0	0		0-3	4

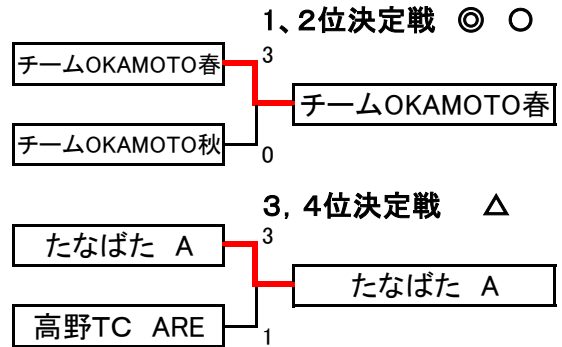

22 サード A2 38,39 コート

		1	2	3	4	勝一敗	順位
1	竜宮 C 金井 小山 小川 藤ノ井 渉		2	2	0	2-1	3
2	高野TC ARE 武市 鬼崎 若狹 木下 穂村	1		2	2	2-1	2
3	光アポロ 山藤 城 平野 早川	1	0		1	0-3	4
4	チームOKAMOTO秋 岡本 大田 永本 高木	2	1	2		2-1	1

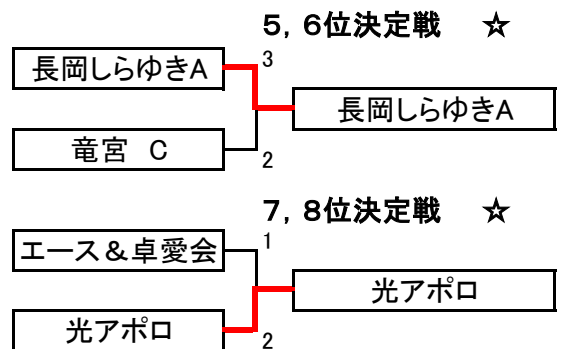

23 サード B1 36,37 コート

		1	2	3	4	勝一敗	順位
1	チームOKAMOTO夏 宮地 東 今西 若本		0	2	0	1-2	3
2	T.K MIX 天西 等浪 山口 国友	2		2	1	2-1	2
3	長岡コスモス 細野 井下 前田 梅津	0	0		0	0-3	4
4	長岡しらゆきB 友田 飯田 中川 中島 田久	2	2	2		3-0	1

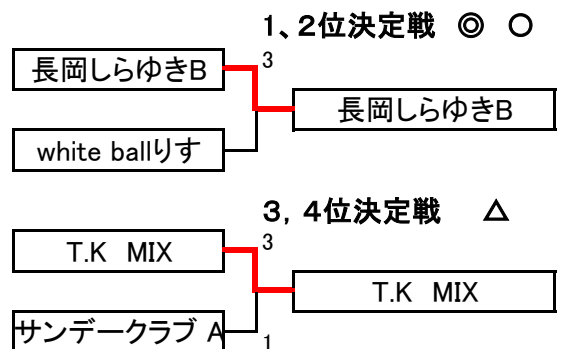

24 サード B2 35,36 コート

		1	2	3	4	勝一敗	順位
1	サンデークラブ A 東五千川 大濱 上道 伴吉		2	キ	0	2-1	2
2	やまぶきクラブ 石川 岡林 小川 一好	1		ケ	0	1-2	3
3	ブルーコンコルド花梨 塩原 竹本 渡辺 上林	キ	ケ		ン	0-3	4
4	white ballりす 入江 山中 高島 上坂	2	2	ン		3-0	1

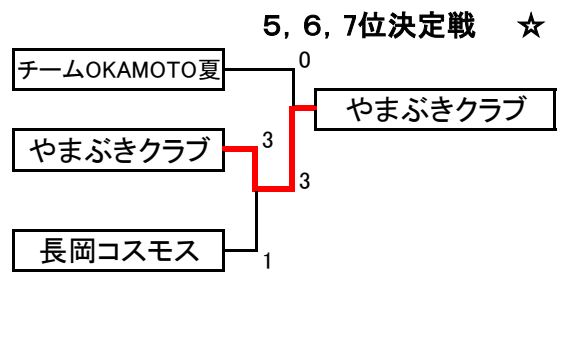

R6年度 第6回MIX団体連盟リーグ卓球大会



25 サード C1 34 コート

2025,03,08(土)

		1	2	3	4	勝一敗	順位
1	西山コネクト 船橋 今 松宮 吉田		0	0	0	0-3	4
2	Uri坊ダックB 亥野 藤原 河本 森田	2		0	0	1-2	3
3	KST&Dream 竹之内 山元 西島 川本	2	2		2	3-0	1
4	ビリーブ 橋本 大野 島田 石関 稲岡	2	2	1		2-1	2

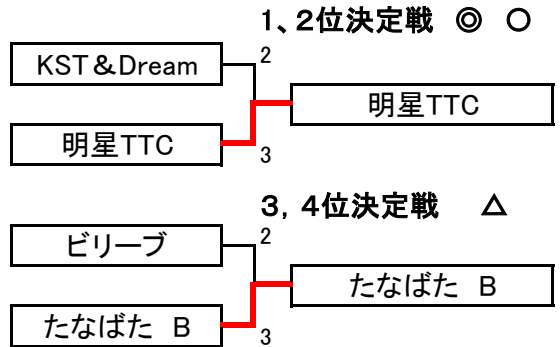

26 サード C2 33 コート

		1	2	3	4	勝一敗	順位
1	高野TCファイブ 木下 龍田 安東 永田 名畑		0	0	0	0-3	4
2	たなばた B 伊藤 酒井 酒井 後田 樋口	2		2	1	2-1	2
3	竜宮 D 西本 富永 橋本 河邊	2	0		1	1-2	3
4	明星TTC 富村 今野 今野 谷口	2	2	2		3-0	1

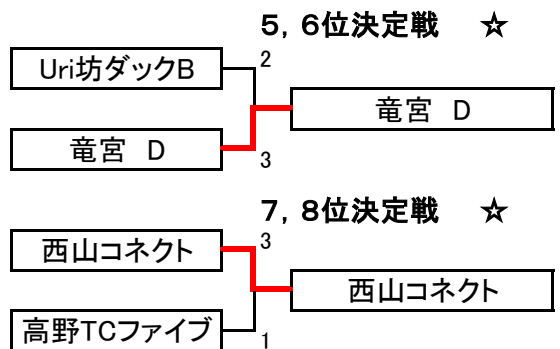

27 サード D1 #REF! コート

		1	2	3	4	勝一敗	順位
1	七三光 宗像 中村 柴垣 岡部		2	2	2	3-0	1
2	ドリームスターズC 西村 石川 加菜 松岡	1		2	0	1-2	3
3	BANBOO 辻 汗 近藤 山本 池田	0	0		0	0-3	4
4	ラッキーCATS A 高安 山村 塚本 塚本 稚葉	1	2	2		2-1	2

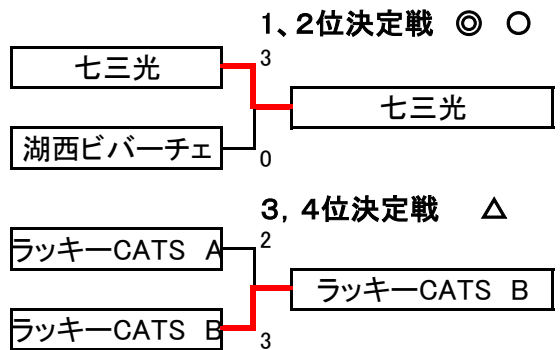

28 サード D2 #REF! コート

		1	2	3	4	勝一敗	順位
1	湖西ビバーチェ 柿森 三田村 二坂 山田 清野		2	2	2	3-0	1
2	やまぶきクラブ 小林 杉山 北浦 杉山	1		1	1	0-3	4
3	サンデークラブ B 上村 石関 杉本 金子 廣部	1	2		1	1-2	3
4	ラッキーCATS B 助川 正木 山部 清水	1	2	2		2-1	2

